

МИРАН

Морская УКВ радиостанция МИРАН МР-С2

Инструкция по эксплуатации



Предисловие

Благодарим за приобретение нашей морской радиостанции Миран! Морская УКВ радиостанция МР-С2 разработана и изготовлена с использованием самых передовых технологий Миран. При соблюдении некоторых предосторожностей она подарит Вам годы плодотворной работы без особых проблем. Пожалуйста, внимательно прочтите все инструкции перед эксплуатацией радиостанции. Сохраните данное руководство по эксплуатации - оно содержит ценные указания по работе и безопасному обращению с радиостанцией МР-С2.

Внимание!

- Никогда не используйте сигнал бедствия, когда Ваше судно или человек не находится в чрезвычайной ситуации.
- Не используйте радиостанцию и не включайте питание в воспламеняющейся, взрывоопасной среде.
- Устанавливайте радиостанцию на расстоянии не менее 1 метра от магнитного навигационного компаса вашего судна.
- После падения радиостанции водонепроницаемая защита может быть не гарантирована из-за возможного повреждения корпуса радиостанции или водонепроницаемого уплотнения.
- Радиостанция не может работать на передачу или приём без установленной антенны, иначе устройство может быть повреждено.
- Промывайте поверхности радиостанции и микрофона пресной водой, в противном случае при длительной эксплуатации в условиях брызг от морской воды, кнопки радиостанции могут не функционировать из-за кристаллизации соли.
- Избегайте использования сильных растворителей, например бензина или спирта, для очистки устройства, поскольку они могут повредить поверхности радиостанции.
- **БУДЬТЕ ОСТОРОЖНЫ!** Вентиляционные отверстия могут быть горячими при длительной работе радиостанции.

Содержание

ПОДГОТОВКА

Комплект поставки	1
Установка радиостанции.....	1
Подключение антенны.....	2
Подключения.....	2
Размеры.....	3

ОПИСАНИЕ ПАНЕЛИ

Передняя панель.....	4
Микрофон.....	5
Функции дисплея.....	5

БАЗОВЫЕ ФУНКЦИИ

Включение/выключение питания.....	7
Прием и передача.....	7
Выбор группы каналов.....	7
Выбор канала.....	7
Программирование канала вызова.....	8
Примечания к каналу.....	9
Функция блокировки микрофона.....	9
Подсветка дисплея.....	9
Функция дренажа воды.....	9

РЕЖИМ СКАНИРОВАНИЯ

Типы сканирования.....	10
Установка отметок каналов.....	10
Начало сканирования.....	10

ДВОЙНЫЕ/ ТРОЙНЫЕ ЧАСЫ

Описание.....	11
Управление.....	11

РЕЖИМ DSC

Программирование кода MMSI	12
Проверка кода MMSI.....	12
ID адреса DSC.....	12
Сигнал бедствия.....	13
Персональный вызов.....	14
Групповой вызов.....	16
Вызов "всех судов".....	17
Вызов по территориальной зоне.....	18
Индикация местоположения.....	18

УСТАНОВКА РЕЖИМОВ

Программирование установленного режима.....	21
Элементы настройки.....	21

СПИСОК КАНАЛОВ.....	23
СПЕЦИФИКАЦИИ.....	24
ДИАГНОСТИКА.....	24

ПОДГОТОВКА к работе

■ Комплект поставки

Наименование	Кол-во
Кабель питания постоянного тока	1
Запасной предохранитель	1
Монтажный кронштейн	1
Винты для монтажного кронштейна	1
Подставка для микрофона	1
Руководство по эксплуатации	1

■ Установка радиостанции

◆ Использование прилагаемого монтажного кронштейна

1. Закрепите монтажный кронштейн на приборной панели с помощью прилагаемых винтов и прикрепите радиостанцию к монтажному кронштейну с помощью болтов с ручкой.
2. Установите радиостанцию так, чтобы при работе с ним лицевая сторона приемопередатчика находилась под углом 90° к вашей прямой видимости, и затяните болты ручки, чтобы радиостанция была надежно установлена.

- Вы можете использовать подкладку между трансивером и монтажным кронштейном, чтобы уменьшить вибрацию.

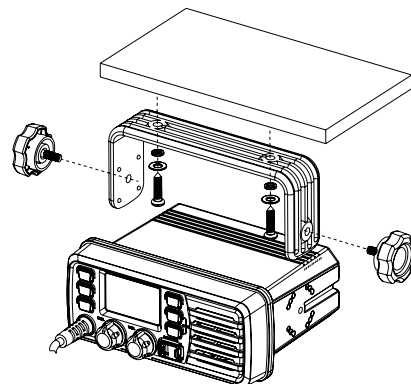

◆ Внутри пультовой монтаж

1. Вырежьте отверстие в приборной панели (или в любом другом месте, где вы планируете установить приемопередатчик).
2. Вставьте приемопередатчик в отверстия, как показано ниже.

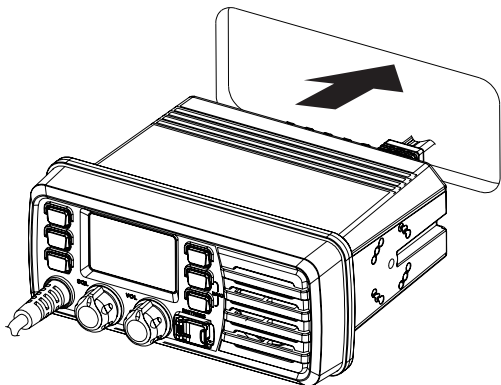

3. Прикрепите зажимы с обеих сторон приемопередатчика с помощью 2 прилагаемых болтов.

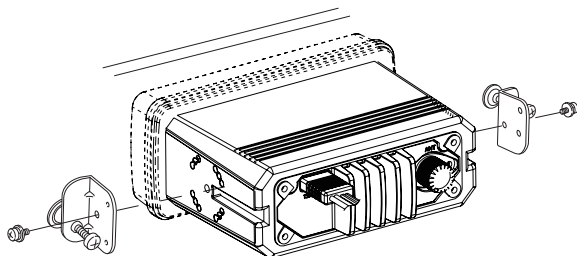

4. Затяните концевые болты на зажимах так, чтобы зажимы плотно прилегали к внутренней стороне панели управления прибором.

Болт

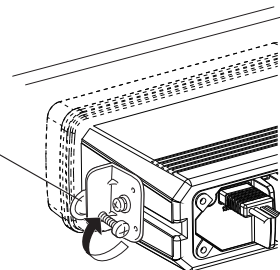

■ Подключение антенны

Пожалуйста, подключите антенну. Выберите антенну с соответствующей частотой и подключите к разъему антенны ANT. Используйте антенну с естественным сопротивлением 50 Ом.

- Передача без антенны может привести к повреждению радиостанции.

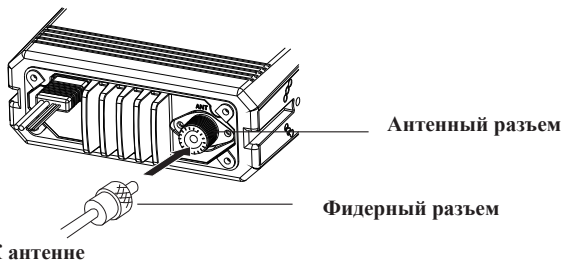

■ Подключения

После подключения кабеля питания постоянного тока, провода GPS-приемника и внешнего динамика закройте разъем и провода изолянтной, как показано ниже, чтобы предотвратить попадание воды в радиостанцию.

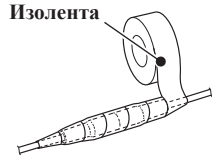

◆ Вывод внешнего динамика

Подключитесь к внешнему громкоговорителю.

Синий: динамик (+)

Серый: динамик (-)



◆ Вывод GPS-приемника

Подключитесь к GPS-приемнику для индикации местоположения.

- Требуется GPS-приемник, совместимый с NMEA0183 версии 2.0 или 3.01 (форматы предложений RMC, GGA, GNS, GLL).

Желтый : NMEA IN (+)

Зеленый : NMEA IN (-)

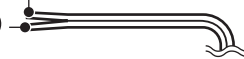

◆ Разъем питания постоянного тока

Подключите прилагаемый кабель питания постоянного тока от этого разъема к внешнему источнику питания постоянного тока напряжением 13,8 В. Не подключайте к аккумуляторной батарее 24 В.

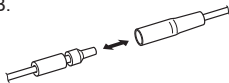

◆ Замена предохранителя

Один предохранитель установлен в прилагаемом кабеле питания постоянного тока. Если перегорел предохранитель или приемопередатчик перестал функционировать, найдите источник проблемы, если это возможно, и замените поврежденный предохранитель новым, номинальным.

- Пожалуйста, выключите питание перед заменой предохранителя, необходимый предохранитель - 15А / 32В пост.тока.

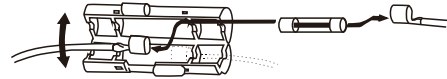

■ Размеры

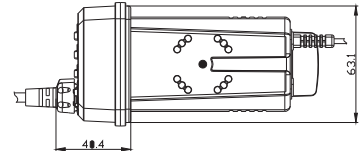
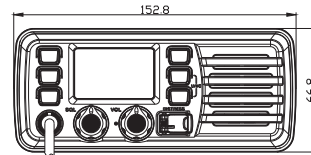
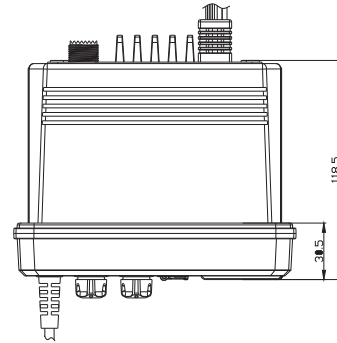

ОПИСАНИЕ ПАНЕЛИ

■ Передняя панель

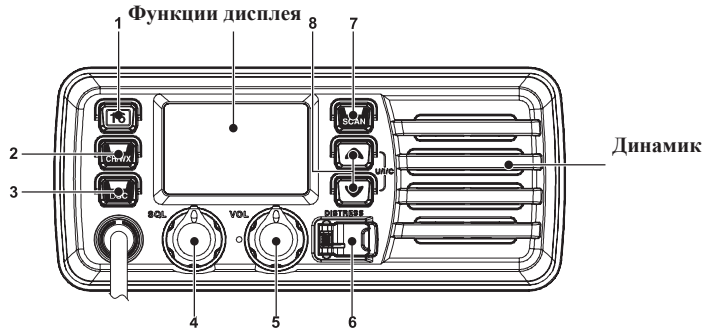

1. Кнопка канала вызова/Канала вызова [16]

- Устанавливает канал 16 при нажатии.
- Устанавливает канал вызова при нажатии более 1 секунды.
- Нажмите на 3 секунды для перехода в режим программирования канала вызова, если канал вызова установлен.
- Удерживая [CH/WX], нажмите эту кнопку для перехода в режим программирования наименований каналов.
- Нажмите для перемещения курсора назад.

2. Кнопка каналов/Каналов метеослужбы

- Выбирает или переключает обычные группы каналов или каналы метеослужбы при кратковременном нажатии.
- Активирует режим двойного или тройного приема при нажатии кнопки более 1 секунды.
- Отключает режим двойного или тройного приема, если он ранее был активизирован.
- Нажмите для перемещения курсора вперед.

3. Кнопка DSC/положения судна

- Нажмите для активизации DSC меню радиостанции.
- Нажмите и удерживайте в течение 1 секунды для индикации положения судна по GPS приемнику.

4. Регулятор порога шумоподавителя [SQL]

- Установите уровень порога шумоподавителя.

5. Регулятор уровня громкости [VOL]

- Включает и отключает питание радиостанции и регулирует уровень громкости.

6. Кнопка сигнала бедствия [DISTRESS]

- При нажатии кнопки 5 секунд генерируется передача сигнала бедствия.

7. Кнопка сканирования [SCAN•TAG]

- Активирует и отключает обычное и приоритетное сканирование.
- Устанавливает и снимает метку “сканируемости” канала при нажатии более 1 секунды.
- Предпочитаемые каналы определяются установкой метки TAG.
- Удерживая кнопку [HI/LO] на микрофоне, нажмите кнопку на 3 секунды для установки или снятия метки “сканируемости” для всех каналов в текущей группе каналов.
- Повторите эту процедуру для установки меток для всех каналов в группе.

8. [▲][▼] / [U/I/C]

- Выбирает или переключает обычные группы каналов или значения режима установок при кратковременном нажатии.
- Удерживая кнопку [SCAN] нажатой, нажимайте кнопки [▲]/[▼] для регулировки яркости подсветки ЖК-дисплея и органов управления передней панели.
- Нажмите две кнопки одновременно для последовательного переключения групп каналов.
- Удерживайте обе кнопки нажатыми при включении питания для активизации функции дренажа воды

■ Микрофон

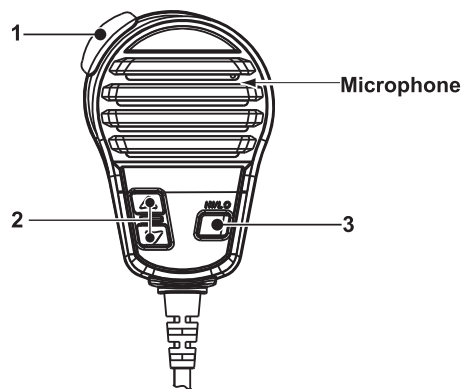

1. ТАНГЕНТА [PTT]

Нажмите и удерживайте тангенту для работы на передачу, отпустите на прием.

2. Кнопки переключения каналов [▲]/[▼]

→ Нажмите одну из кнопок для смены рабочего канала или установите значение пункта режима установок.

→ Если функция предпочитаемых каналов включена, то нажимайте любую кнопку для последовательного перебора предпочитаемых каналов в текущей группе.

3. Кнопка уровня мощности [HI/LO]

→ Переключает режимы повышенной и пониженной мощности.

→ В некоторых каналах допускается работа только пониженной мощности.

Удерживая кнопку [HI/LO] нажатой, включите питание для включения или отключения функции блокировки.

■ Функции дисплея

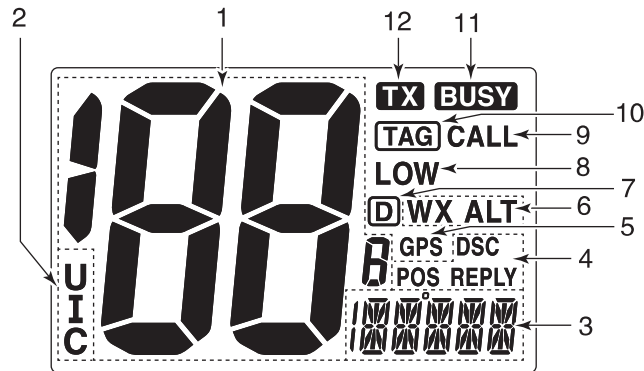

1. Индикация номера канала

→ Индицируется номер текущего рабочего канала (см. список каналов).

→ В режиме начальных установок, отображается текущее выбранное значение.

2. Индикатор группы каналов

Отображает текущую группу каналов “U” – США, “I” – международные, “C” – Канадские.

3. Индикация наименования канала

→ Индицируется наименование канала, если оно было ранее запрограммировано.

→ Индикатор “LOW BATTERY” отображается, если напряжение аккумулятора падает до уровня 10.8 В и ниже.

→ Индикатор “SC” мерцает в режиме приоритетного сканирования, а индикатор “SCAN” – в режиме обычного сканирования.

→ Индикация “DW” мерцает в режиме двойного приема, а “TW” в режиме тройного приема.

4. Индикатор DSC

→ Индикатор “DSC” появляется при приеме DSC вызова.

→ Индикатор “POS REPLY” появляется при приеме ответа на запрос положения или приеме ответа на сообщение положения.

5. Индикатор GPS

- Появляется при получении позиционных данных от GPS оборудования.
- Мерцает, если получены не корректные позиционные данные от GPS оборудования.
- Не индицируется, если GPS приемник не подключен.

6. Индикатор канала метео службы

- Индикатор “WX” отображается при установке канала метеослужбы.
- Индикатор “WX ALT” появляется при активизации функции метеопредупреждения и мерцает, если сигнал метеопредупреждения получен.

7. Индикатор дуплекса

Появляется при установке дуплексного канала.

8. Индикатор режима пониженной мощности

Отображается при выборе режима пониженной мощности.

9. Индикатор канала вызова

Отображается при установке канала вызова..

10. Индикатор отметки сканирования

Появляется, если текущий рабочий канал отмечен для сканирования.

11. Индикатор занятости канала

Этот индикатор появляется на дисплее при приеме сигнала или в случае открытия шумоподавителя.

12. Индикатор передачи

Индикатор “TX” появляется в режиме работы на передачу.

БАЗОВЫЕ ФУНКЦИИ

■ Включение/Выключение питания

1. Поверните [VOL] по часовой стрелке, чтобы включить питание;
2. Поверните [VOL] против часовой стрелки, чтобы выключить питание.

■ Прием и передача

◆ Передача

1. Нажмите [HI/LO] на микрофоне, чтобы при необходимости выбрать выходную мощность.
 - Когда выбрано низкое энергопотребление, появляется надпись "LOW".
 - Выберите низкую мощность для связи на короткие расстояния, выберите высокую мощность для связи на большие расстояния.

Некоторые каналы предназначены только для низкого энергопотребления.

2. Нажмите и удерживайте [PTT] для работы на передачу, затем говорите в микрофон.

- Индикатор "TX" появляется.
- Канал 70 не может быть использован на передачу.

3. Отпустите [PTT] для перехода на прием.

Примечание:

- Не осуществляйте передачу перед подключением антенны, это приведет к повреждению приемника.
- Функция TOT (Таймер тайм-аута) запрещает непрерывную передачу в течение заданного периода времени после начала передачи.

◆ Прием

1. Установите уровень принимаемого сигнала и порог шумоподавителя.
2. Заранее поверните [SQL] полностью против часовой стрелки.
3. Поверните [VOL], чтобы отрегулировать уровень аудио сигнала.
4. Поворачивайте регулятор [SQL] по часовой стрелке до тех пор, пока шум эфира не исчезнет.

- При приеме сигнала индикатор **BUSY** появляется на дисплее, и вы можете прослушивать его в громкоговорителе.

■ Выбор группы каналов

Приемопередатчик предварительно запрограммирован на 59 американских, 59 международных и 63 канадских канала. Эти группы каналов могут быть определены для рабочей зоны.

1. Нажмите [CH/WX], чтобы выбрать обычный канал.
 - Если появится погодный канал, снова нажмите [CH/WX].
2. Нажмите [U/I/C] (как [▲], так и [▼] на приемопередатчике, чтобы при необходимости изменить группу каналов.
 - Группы каналов США, международных и канадских каналов могут быть выбраны последовательно.
3. Нажмите [▲] или [▼], чтобы выбрать канал.
 - "D" отображается для дуплексных каналов.

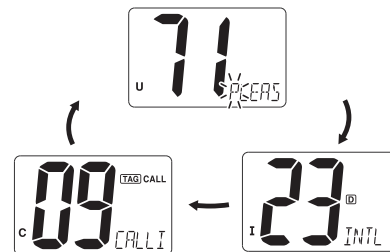

■ Выбор канала

◆ 16 канал

Канал 16 - это канал сигнала бедствия. Он используется для установления первоначального контакта с другой станцией или для аварийных радиосвязей. Канал 16 прослушивается как в режиме двойного, так и в режиме тройного приема. При работе на прием вы обязаны прослушивать канал 16

1. Нажмите кратковременно кнопку [16] для выбора канала 16.
2. Нажмите кнопку [CH/WX] для возврата к режиму, который был до установки канала 16.



Удобно

Если функция предпочитаемых каналов включена, то кнопки [▲]/[▼] на микрофоне могут быть использованы для последовательного перебора предпочитаемых каналов в выбранной группе.

- Избранные каналы устанавливаются с помощью параметра избранных каналов (стр.10)

◆ 9 Канал (Канал вызова)

Каждая обычная группа каналов имеет собственный канал вызова. Этот канал прослушивается в режиме тройного приема. Канал вызова может быть запрограммирован (стр.9) и использоваться для хранения наиболее часто используемого канала в каждой группе для быстрой его установки.

1. Нажмите кнопку [9](16) на 1 секунду для установки канала вызова текущей группы каналов. Индикатор “CALL” и номер канала вызова будут отображены на дисплее.
2. Нажмите [CH/WX] для возврата в режим или нажмите [▲] или [▼] для выбора другого канала.



◇ Каналы метеослужбы

В радиостанции MP-C2 предусмотрено 10 каналов метеослужбы. Может автоматически обнаруживать сигнал предупреждения о погоде на выбранном погодном канале во время приема канала или во время сканирования.

1. Нажмите кнопку [CH/WX] один или два раза для выбора канала метеослужбы.

- Индикатор “WX” появится при выборе канала метеослужбы.
 - Индикатор “WX ALT” появляется при активизации функции метеопредупреждения
2. Нажмите [▲] или [▼] для выбора канала.



Функция метеопредупреждения отключена



Функция метеопредупреждения включена

■ Программирование канала вызова

Канал вызова используется для установки канала номер 9, однако, вы можете запрограммировать канал, который вы используете наиболее часто, причем в каждой группе каналов независимо.

1. Нажмите [U/L/C] (как [▲], так и [▼]) на приемопередатчике несколько раз для выбора желаемой группы каналов (США, международный или Канада) для программирования.
2. Нажмите кнопку [9](16) на 1 секунду для выбора канала вызова текущей группы каналов.
 - Индикатор “CALL” и появится номер канала вызова.
3. Снова нажмите и удерживайте [16] в течение 3 секунд. (пока длинный звуковой сигнал не сменится на 2 коротких звуковых сигнала), чтобы ввести условие программирования канала вызова.
4. Номер канала начинает мигать.



4. Нажмите [▲] или [▼], чтобы выбрать нужный канал.
5. Нажмите [16], чтобы запрограммировать отображаемый канал в качестве канала вызова.
 - Нажмите [CH/WX], чтобы отменить.



■ Примечания каналов

Каналы памяти могут быть помечены уникальным буквенно-цифровым идентификатором длиной до 10 символов каждый. Комментарий длиной более 6 символов автоматически прокручивается на индикаторе комментариев к каналу после выбора канала.

Могут использоваться заглавные буквы, строчные буквы (кроме f, j, k, p, s, v, x, z), от 0 до 9, некоторые символы (= * + - . /) и пробел.

1. Выберите нужный канал.
 - Отмените двойные часы, тройные часы или сканирование заранее.
2. Нажимая [CH/WX], нажмите [16], чтобы отредактировать комментарий к каналу.
 - Курсор и первый символ начинают попеременно мигать.

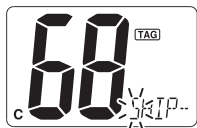

3. Нажмите [▲] или [▼], чтобы выбрать нужный символ.
 - Нажмите [16] или [CH/WX], чтобы переместить курсор вперед или назад соответственно.
4. Повторите шаг ③, чтобы ввести все символы.
5. Нажмите [DSC] для ввода и задайте комментарий.
 - Нажмите [SCAN], чтобы отменить.
 - Курсор и символ перестают мигать.

■ Функция блокировки микрофона

Функция блокировки микрофона позволяет электронно блокировать кнопки [▲] и

[▼] на прилагаемом микрофоне. Это предотвращает случайное изменение канала и активизации различных функций.

→ Удерживая кнопку [HI/LO] нажатой, включите питание трансивера для активизации и отключения функции блокировки.

■ Подсветка дисплея

Функциональный дисплей и кнопки передней панели могут быть подсвечены для улучшения видимости в темное время суток.

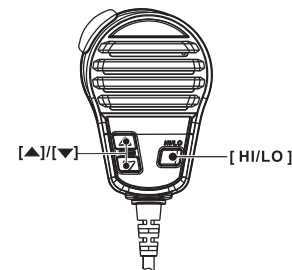

→ Нажимая и удерживая [СКАНИРОВАТЬ], нажмите [▲] или [▼] для регулировки яркости ЖК-дисплея и подсветки клавиш.

- Вы можете определить один из трех уровней интенсивности подсветки или отключить ее совсем..

■ Функция дренажа воды

Радиостанция Миран снабжена передовой технологией удаления воды из громкоговорителя радиостанции. Эта функция позволяет вывести воду из корпуса громкоговорителя (вода может существенно исказить принимаемый сигнал). При активизации данной функции IC-M304 излучает вибрирующий тональный сигнал.

1. Нажимая и удерживая [▲] и [▼], включите питание.
 - Появится “VIB WATER”
2. При удерживании клавиш [▲] и [▼], для слива воды раздается низкий звуковой сигнал, независимо от настройки регулятора [VOL].
 - Приемопередатчик никогда не принимает нажатие клавиши, пока активирована функция вибрации.

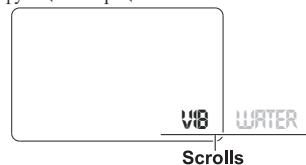

Режим сканирования

■ Типы сканирования

Сканирование - это эффективный способ быстро найти сигналы в широком диапазоне частот. Радиостанция снабжена обычным и приоритетным сканированием. Если функция метео предупреждения активна, то ранее выбранный канал (который использовался последним) метеослужбы также проверяется в режиме сканирования.

Обычное сканирование:

Нормальное сканирование, как и приоритетное сканирование, осуществляет просмотр всех “отмеченных” каналов последовательно. Однако канал 16 не проверяется, если только он не входит в список “отмеченных”.

Приоритетное сканирование:

Приоритетное сканирование осуществляет просмотр “отмеченных” каналов последовательно делая паузы на прослушивание канала 16. Если сигнал обнаружен в канале 16, сканирование приостанавливается до тех пор, пока сигнал в канале не исчезнет. Если сигнал обнаружен в другом канале, сканирование переходит в режим двойного приема до исчезновения сигнала.

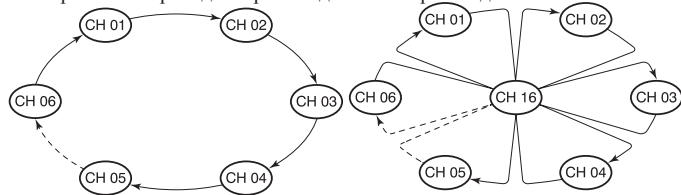

Обычное сканирование

Приоритетное сканирование

■ Установка отметок каналов

Для эффективного сканирования установите необходимым каналам “отметки” или удалите эти “метки” для нежелательных каналов. Неотмеченные каналы будут пропущены при сканировании. Метки каналам могут быть установлены независимо в каждой группе каналов.

- 1.Нажмите [U/I/C] (как [▲], так и [▼]) несколько раз, чтобы выбрать нужную группу каналов.
- 2.Установите канал, который вы хотите отметить для сканирования
- 3.Нажмите и удерживайте [SCAN] в течение 1 секунды, чтобы установить отображаемый канал в качестве избранного канала. На дисплее появится **TAG**
4. Для снятия метки сканирования нажмите кнопку [SCAN*TAG] на 1 секунду. исчезнет **TAG**

◆ Установка (или снятие) меток для всех каналов

1. Удерживая кнопку [HI/LO] на микрофоне нажатой, нажмите кнопку [SCAN*TAG] на три секунды (пока длинный сигнал не сменится двумя короткими) для снятия меток “сканирования” для всех каналов.
2. Повторите эту процедуру для установки меток для всех каналов.

■ Начало сканирования

Заранее установите таймер возобновления сканирования, используя установленный режим.

1. Нажмите [SCAN], чтобы начать приоритетное или обычное сканирование.
- “SC” мигает во время приоритетного сканирования; “SCAN” мигает во время обычного сканирования.
 - Канал 16 отслеживается во время приоритетного сканирования.
 - Нажмите [▲] или [▼], чтобы изменить направление сканирования.
 - Звучит звуковой сигнал и “SC 16” мигает на индикаторе комментариев к каналу, когда сигнал принимается на канале 16 во время приоритетного сканирования.
2. Чтобы остановить сканирование, нажмите [SCAN].

DUAL-WATCH / TRI-WATCH

■ Описание

Режим двойного приема позволяет вам прослушивать канал 16 в момент работы на другом канале. Режим тройного приема позволяет вам прослушивать канал 16 и канал вызова, в момент работы на другом канале.

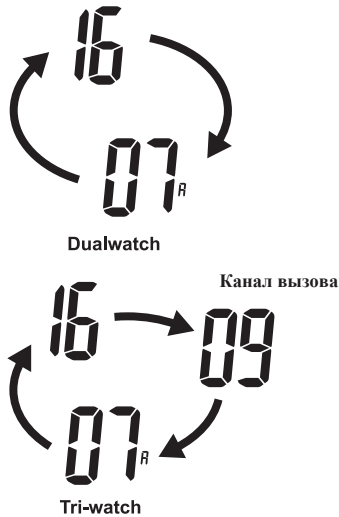

■ Управление

1. Выберите Dualwatch или Tri-watch в режиме set.
2. Установите необходимый канал.
3. Нажмите и удерживайте [CH/WX] в течение 1 секунды, чтобы запустить Dualwatch или Tri-watch.
 - "DW" мигает во время двойного дозора; "TW" мигает во время тройного дозора.
4. Для отключения нажмите Dualwatch или Tri-watch, нажмите [CH/WX].



Dualwatch



Tri-watch

■ Программирование кода MMSI

Девяти цифровой MMSI код (Идентификатор морской мобильной службы: собственный DSC идентификатор) может быть запрограммирован при включении питания. Программирование кода может быть выполнено только дважды.

1. Поверните [VOL], чтобы выключить питание.
2. Нажимая и удерживая [DSC], включите питание, чтобы ввести условие программирования кода MMSI.
3. После появления дисплея отпустите [DSC], курсор начнет мерцать.

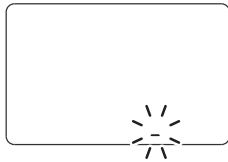

4. Отредактируйте указанный код MMSI, нажав [▲] или [▼].
 - Нажмите [16] или [CH/WX], чтобы переместить курсор вперед или назад соответственно.
5. Введите 9-значный код, затем нажмите [DSC], чтобы установить код.
 - Возврат к обычной работе.

Примечание:

- Программирование этого кода может быть выполнено только дважды. После программирования кода он может быть изменен только вашим дилером или дистрибьютором.

■ Проверка кода MMSI

Можно проверить 9-значный код MMSI (DSC ID).

1. Нажмите [DSC], чтобы войти в меню ЦИВ.
2. Нажмите [▲] или [▼], чтобы выбрать "MMSI" и нажмите [DSC].



3. Проверьте 9-значный MMSI-код (DSC ID).
 - Код MMSI отображается и прокручивается на индикаторе комментариев к каналу.

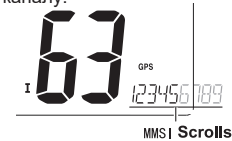

4. Нажмите [DSC], чтобы вернуться к обычной работе.

■ Идентификатор адреса DSC

Всего можно запрограммировать 30 идентификаторов адресов DSC (9-значных) и присвоить им имена длиной до 5 символов.

◆ Идентификатор программного адреса

1. Нажмите [DSC], чтобы войти в меню ЦИВ.
2. Нажмите [▲] или [▼], чтобы выбрать "ADDRESS", и нажмите [DSC].



3. Нажмите [▲] или [▼], чтобы выбрать "ДОБАВИТЬ", и нажмите [DSC].



4. Нажмите [▲] или [▼], чтобы ввести 9-значный идентификатор соответствующего адреса.

- Нажмите [16] или [CH/WX], чтобы переместить курсор вперед или назад соответственно.
- Нажмите [SCAN], чтобы отменить и выйти из условия.

Примечание: 1-я цифра “0” фиксирована для идентификатора группы. Когда вы вводите 1-ю цифру “0” и другие 8 цифр, идентификатор автоматически регистрируется как идентификатор группы.

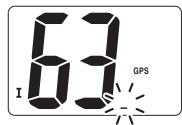

5. После ввода 9-значного идентификатора нажмите [DSC], чтобы ввести имя и идентификатора из 5 символов, используя [▲] или [▼].

- Нажмите [16] или [CH/WX], чтобы переместить курсор вперед или назад соответственно.
- Нажмите [SCAN], чтобы отменить и выйти из условия.

6. Нажмите [DSC], чтобы запрограммировать и выйти из меню ЦИВ.

◆ Удаление идентификатора адреса

1. Нажмите [DSC], чтобы войти в меню ЦИВ.
2. Нажмите [▲] или [▼], чтобы выбрать “ADDRESS”, и нажмите [DSC].



3. Нажмите [▲] или [▼], чтобы выбрать “DEL”, затем нажмите [DSC].

- Если идентификатор адреса не запрограммирован, отображается “NO ID”.



4. Нажмите [▲] или [▼], чтобы выбрать желаемое имя идентификатора для удаления, и нажмите [DSC], появится надпись “READY”.



■ Сигнал бедствия

Сигнал бедствия должен быть передан, если, по мнению хозяина, судно или персона нуждается в немедленной помощи.

НИКОГДА НЕ ИСПОЛЬЗУЙТЕ СИГНАЛ БЕДСТВИЯ, ЕСЛИ ЭТО НЕ ВЫЗВАНО КРАЙНЕЙ НЕОБХОДИМОСТЬЮ. СИГНАЛ БЕДСТВИЯ ИСПОЛЬЗУЕТСЯ ТОЛЬКО В СЛУЧАЕ КРАЙНЕЙ НЕОБХОДИМОСТИ ЭКСТРЕННОЙ ПОМОЩИ!

◆ Передача сигнала бедствия

1. Открывая крышку ключа, нажмите [DISRESS] в течение 5 секунд, чтобы передать сигнал бедствия.
- Автоматически выбирается канал экстренной помощи (канал 70) и передается экстренный вызов.



2. После передачи вызова приемопередатчик ожидает подтверждения вызова по каналу 70.

- Сигнал бедствия автоматически передается примерно каждые 4 минуты.
- “DSC REPEAT” прокручивается на индикаторе комментариев к каналу.



- После получения подтверждения ответьте с помощью микрофона.
- “RCV DISTRESS ACK” прокручивается на индикаторе комментариев к каналу.
- Нажмите и удерживайте [DISTRESS] в течение 5 секунд, при желании можно передать повторный сигнал бедствия.
- Нажмите любую клавишу, кроме [DISTRESS], чтобы отменить режим "CALL REPEAT".

Примечание: Сигнал бедствия включает в себя:

- Виды Бедствия: Незапланированное бедствие
- Данные о местоположении: данные о местоположении GPS сохраняются до получения "подтверждения".

◆ Получение сигнала бедствия

Во время мониторинга канала 70 и принимается сигнал бедствия:

- Звучит аварийный сигнал тревоги.
 - Нажмите любую клавишу, чтобы остановить сигнал тревоги.
- Появляется “DSC” и прокручивается “RCV DISTRESS” на индикаторе комментариев к каналу, затем автоматически выбирается канал 16.
- Продолжайте мониторинг канала 16, поскольку береговой станции может потребоваться помощь.

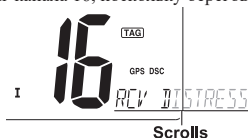

◆ Получение подтверждения о бедствии

Во время мониторинга канала 70 и получено подтверждение бедствия другому судну:

- Звучит аварийный сигнал тревоги.
 - Нажмите любую клавишу, чтобы остановить сигнал тревоги.

- Появятся “DSC” и “RCV DISTRESS ACK” прокручивается на индикаторе комментариев к каналу, затем автоматически выбирается канал 16.

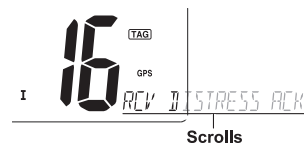

◆ Прием ретрансляционного вызова бедствия

Во время мониторинга канала 70 и принимается подтверждение ретрансляции бедствия:

- Звучит аварийный сигнал тревоги.
 - Нажмите любую клавишу, чтобы остановить сигнал тревоги.
- Появляется “DSC” и “RCV RELAY” прокручивается на индикаторе комментариев к каналу, затем автоматически выбирается канал 16.



■ Персональный вызов

Функция индивидуального вызова позволяет передавать сигнал ЦИВ только на определенное судно.

◆ Передача персонального вызова

- Нажмите [DSC], чтобы войти в меню ЦИВ.
 - “INDIVIDUAL” прокручивается на индикаторе комментариев к каналу.



2. Нажмите [DSC], чтобы выбрать желаемый предварительно запрограммированный индивидуальный адрес с помощью [▲] или [▼], затем нажмите [DSC]. Идентификационный код для отдельного вызова должен быть установлен заранее.



3. Нажмите [▲] или [▼], чтобы выбрать желаемый канал связи, нажмите [DSC].
- Каналы связи уже предварительно установлены в приемопередатчике в рекомендуемом порядке.
 - Выбран канал 70, и после нажатия кнопки [DSC] появляется надпись "ГОТОВО".

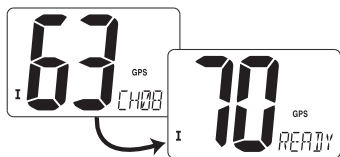

4. Нажмите [DSC], чтобы передать персональный вызов.

- Если канал 70 занят, приемопередатчик остается в режиме ожидания до тех пор, пока канал не станет чистым.



5. После передачи отдельного вызова перейдите в режим ожидания на канале 70 до получения подтверждения.

- "WAIT ACK" прокручивается на индикаторе комментариев к каналу.



6. Когда получено подтверждение "В состоянии выполнить", указанный канал (на шаге ③) выбирается автоматически с помощью звуковых сигналов. Или, когда получено подтверждение "Невозможно выполнить", дисплей возвращается к управляемому каналу (перед входом в меню DSC) с помощью звуковых сигналов.

- "RCV ABLE ACK" ИЛИ "RCV UNABLE ACK" прокручивается на индикаторе соединения с каналом.

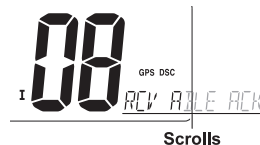

7. Нажмите и удерживайте [PTT], чтобы передать ваше сообщение отвечающему судну, когда будет получено сообщение "Able to comply".

◆ Передача персонального подтверждения

При приеме персонального вызова вы можете передать подтверждение ('Able to comply' or 'Unable to comply') с помощью экранных подсказок (см. раздел "Прием персонального вызова"). Вы также можете отправить подтверждение через систему меню следующим образом.

1. Нажмите [DSC], чтобы войти в меню ЦИБ.
2. Нажмите [▲] или [▼], чтобы выбрать "INDV ACK" и нажмите [DSC].

- Пункт "INDV ACK" появляется после получения отдельного вызова.
- Элемент "INDV ACK" исчезает, после получения персонального вызова.
- Индивидуальное подтверждение может быть передано только на

последний принятый индивидуальный вызов.

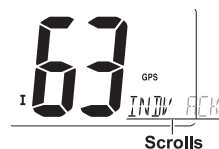

3. Нажмите [▲] или [▼], чтобы выбрать подтверждение "ABLE" или "UNABL".



4. Нажмите [DSC], чтобы перейти в режим ожидания для индивидуального вызова подтверждения.
- “READY” появляется на индикаторе комментариев к каналу.



5. Нажмите [DSC], чтобы передать подтверждение на выбранную станцию.



6. После передачи индивидуального подтверждения дисплей автоматически переключается на канал, указанный вызывающей станцией, при выборе параметра “ABLE”.



◆ Прием персонального вызова

Во время мониторинга канала 70 и принимается персональный вызов:

1. В зависимости от принятой категории звучит аварийный сигнал или звуковые сигналы.
2. Появляется “DSC” и прокручивается “RCV INDIVIDUAL” в индикаторе комментариев к каналу.
3. Нажмите любую клавишу, чтобы остановить звуковой сигнал.
4. Нажмите [DSC], чтобы ответить на вызов, и выберите канал, указанный вызывающей

станцией для голосовой связи; Нажмите любую другую клавишу, чтобы проигнорировать персональный вызов.

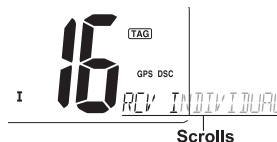

■ Передача группового вызова

Функция группового вызова позволяет передавать сигнал DSC только определенной группе.

◆ Передача группового вызова

1. Нажмите [DSC], чтобы войти в меню ЦИВ.
2. Нажмите [▲] или [▼], чтобы выбрать “GROUP”, и нажмите [DSC].



3. Нажмите [▲] или [▼], чтобы выбрать желаемый предварительно запрограммированный групповой адрес, и нажмите [DSC].
- Идентификационный код для группового вызова должен быть установлен заранее.



4. Нажмите [▲] или [▼], чтобы выбрать нужный канал связи, и нажмите [DSC].

- Выбран канал 70, и появится надпись "READY".

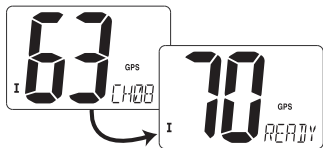

5. Нажмите [DSC], чтобы передать групповой вызов.

- Если канал 70 занят, приемопередатчик остается в режиме ожидания до тех пор, пока канал не станет свободным.



6. После передачи группового вызова дисплей переключается на ранее указанный канал.



7. Нажмите и удерживайте [PTT], чтобы передать ваше сообщение отвечающему кораблю.

◆ Прием группового вызова

При мониторинге канала 70 и приеме группового вызова:

1. В зависимости от принятой категории звучит аварийный сигнал или звуковые сигналы.
2. Появляется "DSC" и прокручивается "RCV GROUP" на индикаторе комментариев к каналу.

3. Нажмите любую клавишу, чтобы остановить звуковой сигнал.

4. Нажмите [DSC], чтобы выбрать канал, указанный вызывающей станцией для голосовой связи; Нажмите любую другую клавишу, чтобы проигнорировать групповой вызов.

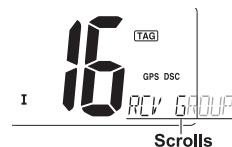

■ Вызов "всех судов"

Функция вызова всех судов позволяет передавать сигнал ЦИВ на все суда.

◆ Передача вызова "всем судам"

Большие корабли используют канал 70 в качестве своего "канала прослушивания". Если вы хотите отправить сообщение этим кораблям, используйте функцию "ALL SHIPS CALL".

1. Нажмите [DSC], чтобы войти в меню ЦИВ.
2. Нажмите [▲] или [▼], чтобы выбрать "ALL SHIPS".



3. Нажмите [DSC], чтобы перейти в режим ожидания для вызова всех судов.

- Выбран канал 70, и появится надпись "READY".



4. Нажмите [DSC], чтобы передать вызов всем судам.

- Выбрана низкая мощность.

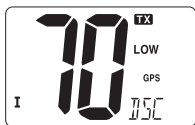

5. После передачи вызова "ALL SHIPS" дисплей автоматически переключается на канал 16.



◆ Прием вызова для всех судов

Во время мониторинга канала 70 и принимается вызов всех судов:

1. Аварийный сигнал звучит, когда категория "Distress" или "Urgency"; 2 звуковых сигнала для других категорий.
2. Появляется "DSC" и прокручивается "RCV ALL SHIPS" в индикаторе комментариев к каналу.
3. Нажмите любую клавишу, чтобы остановить звуковой сигнал.
4. Нажмите [DSC], чтобы отслеживать канал 16 для получения сообщения от

вызывающего судна, нажмите любую другую клавишу, чтобы проигнорировать вызов.

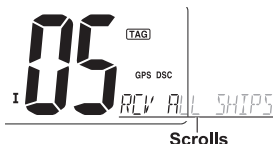

■ Получение вызова из территориальной зоны

Функция вызова по географическому району позволяет передавать сигнал ЦИВ на все суда в территориальной зоне.

◆ Получение вызова из территориальной зоны

Во время мониторинга канала 70 и принимается вызов из географического района (для региона, в котором вы находитесь):

1. В зависимости от принятой категории звучит аварийный сигнал или звуковые сигналы
2. Появляется "DSC" и прокручивается "RCV GEOGRAPHIC" на индикаторе комментариев к каналу.
3. Нажмите любую клавишу, чтобы остановить звуковой сигнал.
4. Нажмите [DSC], чтобы переключиться на канал, указанный вызывающей станцией для

голосовой связи; Нажмите любую другую клавишу, чтобы проигнорировать вызов из географического региона

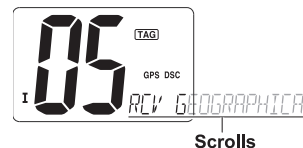

■ Индикация положения

◆ Инструкции по позиционированию

При подключении GPS-приемника приемопередатчик отображает данные о текущем местоположении с точностью до секунд.

Требуется GPS-приемник, совместимый с NMEA0183 версии 2.0 или 3.01 (форматы предложений RMC, GGA, GNS, GLL).

Нажмите и удерживайте [DSC] в течение 1 секунды. для отображения текущего положения.

- 'Широта' и 'Долгота' последовательно прокручиваются на индикаторе комментариев к каналу.
- "NO POSITION" прокручивается, когда GPS не подключен.
- "GPS" мигает, когда данные GPS неверны.

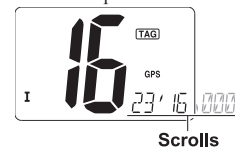

◆ Вызов запроса местоположения передачи

Передайте запрос местоположения, когда вы хотите узнать текущее местоположение конкретного судна и т.д.

1. Нажмите [DSC], чтобы войти в меню ЦИВ.
2. Нажмите [▲] или [▼], чтобы выбрать “POS REQUEST”, затем нажмите [DSC].



3. Нажмите [▲] или [▼], чтобы выбрать желаемый предварительно запрограммированный индивидуальный адрес.
 - Идентификационный код для запроса позиции должен быть установлен заранее.



4. Нажмите [DSC], чтобы перейти в режим ожидания для вызова запроса местоположения.
 - Выбран канал 70, и появится надпись “READY”.



5. Нажмите [DSC], чтобы передать вызов запроса местоположения.



6. После передачи вызова с запросом местоположения отображается следующая индикация.

- “WAIT ACK” прокручивается на индикаторе комментариев к каналу.



7. Нажмите любую клавишу, чтобы выйти из этого состояния и вернуться к нормальной работе.

◆ Передача вызова с сообщением о местоположении

Передайте вызов с сообщением о местоположении, когда вы хотите сообщить о своем собственном местоположении определенному кораблю и получить ответ и т.д.

1. Нажмите [DSC], чтобы войти в меню ЦИВ.
2. Нажмите [▲] или [▼], чтобы выбрать “POS REPORT”, и нажмите [DSC].



3. Нажмите [▲] или [▼], чтобы выбрать желаемый предварительно запрограммированный индивидуальный адрес.
 - Идентификационный код для вызова отчета о местоположении может быть установлен заранее.



4. Нажмите [DSC], чтобы перейти в режим ожидания для вызова отчета о местоположении.
 - Выбран канал 70, и появится надпись “READY”.



5. Нажмите [DSC], чтобы передать вызов отчета о местоположении.



6. После передачи вызова с сообщением о местоположении подождите на канале 70 до получения подтверждения.

- “WAIT ACK” прокручивается на индикаторе комментариев к каналу.



7. Нажмите любую клавишу, чтобы выйти из этого состояния и вернуться к нормальной работе.

◆ Получение вызова с запросом позиции

Во время мониторинга канала 70 и запроса местоположения принимается вызов:

1. Появляется “DSC” и прокручивается “RCV POS REQUEST” на индикаторе комментариев к каналу.
2. Нажмите любую клавишу, чтобы остановить звуковой сигнал.
3. Нажмите [DSC], чтобы ответить на вызов; Нажмите любую другую клавишу, чтобы проигнорировать вызов.

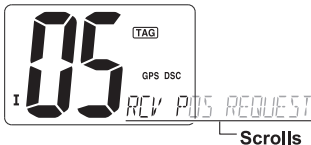

◆ Получение вызова с сообщением о местоположении

Во время мониторинга канала 70 и отчета о местоположении принимается вызов:

1. Появляется “DSC” и прокручивается “RCV POS REPORT” на индикаторе комментариев к каналу.
2. Нажмите любую клавишу, чтобы остановить звуковой сигнал.

3. Нажмите [DSC], чтобы ответить на вызов; Нажмите любую другую клавишу, чтобы проигнорировать вызов.

- ‘Широта’ и ‘Долгота’ вызываемой станции отображаются и прокручиваются автоматически в порядке координат широты, а затем координат долготы после ответа на вызов.

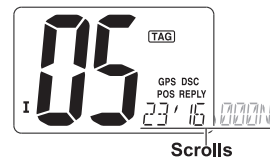

◆ Получение ответа на запрос о местоположении

Во время мониторинга канала 70 и ответа на позицию принимается вызов:

1. На дисплее появятся “DSC” и “POS-REPLY”.
- ‘Широта’ и ‘Долгота’ вызываемой станции отображаются и прокручиваются автоматически в порядке координат широты, а затем координат долготы.
2. Нажмите любую клавишу, чтобы остановить звуковой сигнал.

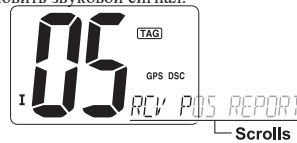

◆ Получение ответа на вызов с отчетом о местоположении

Во время мониторинга канала 70 и отчета о местоположении принимается ответный вызов

1. На дисплее появятся “DSC” и “POS REPLY”.
- Отправленные вами ‘Широта’ и ‘Долгота’ отображаются и прокручиваются автоматически в порядке координат широты, а затем долготы.
2. Нажмите любую клавишу, чтобы остановить звуковой сигнал.

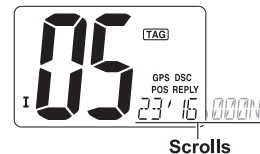

УСТАНОВКА РЕЖИМОВ

■ Программирование установленного режима

Режим установок используется для изменения функций трансивера: типа сканирования (нормальное или приоритетное), время возобновления сканирования, метео предупреждения, режим двойного/тройного приема, DSC приема, сигналы подтверждения нажатия кнопок и передача авто подтверждений и функция предпочитаемого канала.

Работа в установленном режиме:

1. Выключите питание.
2. Нажимая [16], включите питание, чтобы перейти в установленный режим.
3. После появления дисплея отпустите [16].

На индикаторе комментариев к каналу появляется надпись "SCAN".

4. При необходимости нажмите [16], чтобы выбрать нужный элемент.
5. Нажмите [▲] или [▼], чтобы выбрать желаемое состояние элемента.
6. Выключите питание, затем снова включите, чтобы выйти из установленного режима.

№.	Дисплей	Элемент	Опция	По умолчанию
1	SCAN	Тип сканирования	n- (обычное сканирование) / p- (приоритетное сканирование)	n- (обычное сканирование)
2	TIMER	Таймер возобновления сканирования	выкл (OFF) / вкл (ON)	выкл (OFF)
3	WX ALERT	Предупреждение о погоде	выкл (OFF) / вкл (ON)	выкл (OFF)
4	DUAL	Dual/Tri-watch	d-(Dualwatch) / t- (Tri-watch)	d-(Dualwatch)
5	DSC WATCH	Часы ЦИВ	выкл (OFF) / вкл (ON)	выкл (OFF)
6	BEEP	Звуковой сигнал	выкл (OFF) / вкл (ON)	вкл (ON)
7	AUTO ACK	Автоматическое подтверждение	выкл (OFF) / вкл (ON)	выкл (OFF)
8	FAVORITE CH	Избранный канал	выкл (OFF) / вкл (ON)	вкл (ON)

■ Элементы режима установки

◆ Тип сканирования

В радиостанции Миран предусмотрено два типа сканирования: обычное и приоритетное сканирование. В режиме обычного сканирования осуществляется перебор всех отмеченных каналов в выбранной группе каналов. В режиме приоритетного сканирования осуществляется перебор всех отмеченных каналов при одновременном прослушивании канала 16.

Таймер возобновления сканирования

В пункте время возобновления сканирования вы можете установить значение паузы (OFF) или отсчета (ON). Если установлено значение OFF, сканирование приостанавливается до тех пор, пока сигнал в канале не исчезнет.

Если установлено значение ON сканирование возобновляется через 5 секунд независимо от наличия сигнала в канале, отличным от 16.

◆ Функция метео предупреждения

Вещательная станция NOAA передает сигнал предупреждения о погоде перед важной информацией о погоде. Когда функция оповещения о погоде включена, передатчик обнаруживает оповещение, затем индикатор "WX ALT" мигает до тех пор, пока приемопередатчик не будет запущен. Ранее выбранный (используемый) погодный канал

- "WX ALT" доявляется вместо индикации "WX", когда функция включена. проверяется в любое время во время сканирования.

◆ Режим двойного/тройного слежения

Этот элемент может быть выбран как двойное/тройное слежение

◆ Отслеживание DSC

DSC watch отслеживает канал 70, пока вы принимаете другой канал. Если сигнал бедствия принимается по каналу 70, приемопередатчик поочередно отслеживает каналы 16 и 70 до тех пор, пока сигнал бедствия не исчезнет. Если сигнал принимается по другому каналу, DSC watch приостанавливается до тех пор, пока сигнал не исчезнет.

- Эта функция может быть недоступна для некоторых групп каналов в зависимости от настроек дилера.
- "DSC WATCH" прокручивается на индикаторе комментариев к каналу.

◆ Звуковой сигнал

Вы можете выбрать бесшумную работу, отключив звуковые сигналы, или вы можете заставить звуковые сигналы подтверждения звучать при нажатии клавиши, включив звуковые сигналы.

◆ Автоматическое подтверждение

Этот пункт включает или выключает функцию автоматического подтверждения. Когда принимается вызов с запросом местоположения или вызов с отчетом о местоположении, приемопередатчик автоматически передает ответный вызов с запросом местоположения или ответный вызов с отчетом о местоположении соответственно.

- “AUTO ACK” прокручивается на индикаторе комментариев к каналу.

◆ Избранный канал

Этот пункт включает или выключает функцию избранного канала. Любимый канал программируется настройкой TAG channel. Когда функция избранного канала включена, при нажатии клавиш [▲] или [▼] на микрофоне последовательно выбираются избранные каналы в выбранной группе каналов.

- “FAVORITE CH” прокручивается на индикаторе комментариев к каналу.

■ Список каналов

№ канала			Частота (МГц)		№ канала			Частота (МГц)		Частота (МГц)			Частота (МГц)			Частота (МГц)		Частота (МГц)	
USA	INT	CAN	Передатчик	Приемник	USA	INT	CAN	Передатчик	Приемник	USA	INT	CAN	Передатчик	Приемник	USA	INT	CAN	Передатчик	Приемник
	01	01	156.050	160.650		21	21	157.050	161.650	68	68	68	156.425	156.425	86A			157.325	157.325
01A			156.050	156.050	21A		21A	157.050	157.050	69	69	69	156.475	156.475	87	87	87	157.375	161.975
	02	02	156.100	160.700			21b	Только приемник	161.650	70 ³	70 ³	70 ³	156.525	156.525	87A			157.375	157.375
	03	03	156.150	160.750		22		157.100	161.700	71	71	71	156.575	156.575	88	88	88	157.425	162.025
03A			156.150	156.150	22A		22A	157.100	157.100	72	72	72	156.625	156.625	88A			157.425	157.425
	04		156.200	160.800		23	23	157.150	161.750	73	73	73	156.675	156.675					
		04A	156.200	156.200	23A			157.150	157.150	74	74	74	156.725	156.725					
	05		156.250	160.850	24	24	24	157.200	161.800	75*1	75*1	75*1	156.775	156.775					
05A		05A	156.250	156.250	25	25	25	157.250	161.850	76*1	76*1	76*1	156.825	156.825					
06	06	06	156.300	156.300			25b	Только приемник	161.850	77*1	77	77*1	156.875	156.875					
	07		156.350	160.950	26	26	26	157.300	161.900		78		156.925	161.525					
07A		07A	156.350	156.350	27	27	27	157.350	161.950	78A		78A	156.925	156.925					
08	08	08	156.400	156.400	28	28	28	157.400	162.000		79		156.975	161.575					
09	09	09	156.450	156.450			28b	Только приемник	162.000	79A		79A	156.975	156.975					
10	10	10	156.500	156.500		60	60	156.025	160.625		80		157.025	161.625					
11	11	11	156.550	156.550		61		156.075	160.675	80A		80A	157.025	157.025					
12	12	12	156.600	156.600	61A		61A	156.075	156.075		81		157.075	161.675	WX канал		Частота (МГц)		
13 ²	13	13 ¹	156.650	156.650		62		156.125	160.725	81A		81A	157.075	157.075			Передатчик	Приемник	
14	14	14	156.700	156.700			62A	156.125	156.125		82		157.125	161.725	1			162.550	
15 ²	15 ¹	15 ¹	156.750	156.750		63		156.175	160.775	82A		82A	157.125	157.125	2			162.400	
16	16	16	156.800	156.800	63A			156.175	156.175		83	83	157.175	161.775	3			Только приемник	162.475
17 ¹	17	17 ¹	156.850	156.850		64	64	156.225	160.825	83A		83A	157.175	157.175	4			приемник	162.425
	18		156.900	161.500	64A		64A	156.225	156.225			83b	Only receiver	161.775	5				162.450
18A		18A	156.900	156.900		65		156.275	160.875	84	84	84	157.225	161.825	6				162.500
	19		156.950	161.550	65A	65A	65A	156.275	156.275	84A			157.225	157.225	7				162.525
19A		19A	156.950	156.950		66		156.325	160.925	85	85	85	157.275	161.875	8				161.650
20	20	20 ¹	157.000	161.600	66A	66A	66A ¹	156.325	156.325	85A			157.275	157.275	9				161.775
20A			157.000	157.000	67 ²	67	67	156.375	156.375	86	86	86	157.325	161.925	10				163.275

¹Только низкая мощность. ²Мгновенная высокая мощность. ³DSC режим.

■ Спецификация

Общие	
Частотный охват	TX: 156.025-157.425 МГц
	RX: 156.050 -163.275 МГц
Режим	PM (16K0G3E) ЦИВ (16K0G2B)
Стабильность частоты	± 10ppm
Диапазон рабочих температур	-20°C ~ +60°C
Сопротивление антенны	50Ω
Размеры (Ш×Г×В)	153мм×152мм×67мм
Вес (основной блок)	742г (с микрофоном)

Передатчик	
Мощность выхода	25Вт / 1Вт
Максимальное отклонение частоты	±5.0 кГц
Побочные выбросы	≤-70дБ (H)
	≤-56дБ (L)
Мощность соседнего канала	≥70дБ
Гармонические искажения звука	≤10%
Ток	≤5.5А (H)
	≤1.5А (L)
Входное сопротивление	2кΩ

Приемник	
Чувствительность	≤0.2мкВ
Чувствительность шумоподавления	≤0.2мкВ
Селективность по смежному каналу	≥70дБ
Коэффициент отклонения ложных откликов	≥70дБ
Коэффициент отклонения интермодуляции	≥70дБ
Максимальный ток	≤1.5А
Мощность аудиовыхода	≥4.5Вт (10%)
Версия GPS сигнала	NMEA0183-2.0
Выходное сопротивление	4Ω

■ Диагностика

Проблемы, описанные в следующей таблице, являются некоторыми распространенными операционными сбоями. Эти типы ошибок обычно возникают из-за неправильного подключения, работы, вызванной неправильными настройками, или ошибки оператора, вызванной неполным программированием. Эти проблемы обычно не вызваны отказом цепи. Прежде чем заподозрить неисправность домофона, пожалуйста, ознакомьтесь с соответствующими частями этих формуляров и инструкциями по использованию.

Вопрос	Возможные причины	Решения	Справочная страница
Не включается приемник	1. Кабель питания не подключен 2. Сломан предохранитель кабеля питания. 3. Напряжение превышает 17 В или ниже 9 В.	1, проверьте правильность подключения кабеля питания: красный (+); черный (-). 2, затем найдите причину перегоревшего предохранителя, замените ток предохранителя на 15А. 3, отрегулируйте напряжение питания на 13,8 В.	3
Не удается подключиться к GPS.	1. Ошибка подключения. 2. Другой внешний формат GPS.	1, проверьте правильность соединений. 2, внешний формат GPS должен быть NMEA0183-2.0.	3
Не может быть отсканирован.	Не установлены пометки каналы (TAG).	Канал, который вы хотите просканировать, настроен на пометку каналов.	10
Не удается запустить.	Работайте на погодном канале или 70 канале	Выйдите из погодного канала или 70 канала.	4,8
Высокая мощность не может быть выбрана	Некоторые каналы могут передавать данные с низкой мощностью.	Выберите другие каналы.	5,7
По одному и тому же каналу нельзя разговаривать.	1, канал имеет разную частоту (DUP). 2, рабочая группа на своем собственном канале.	1, выберите канал. 2, канал настроен на ту же частоту.	5,7
Нет звука	Звуковой сигнал выключен	Откройте функцию звукового сигнала в режиме настроек.	22
Не удается передать сигнал бедствия.	Код MMSI не установлен.	Удерживайте нажатой клавишу [DSC], чтобы загрузиться в режим настройки MMSI	12
Из динамика не доносится звук.	1, уровень шумоподавления слишком высок. 2, громкость слишком мала. 3, в динамике слишком много воды.	1, поверните ручку [SQL] для регулировки уровня шумоподавления. 2, поверните ручку [VOL] для регулировки громкости. 3, польза разрядки дренажной воды вибрации.	7,9

ООО «Маринэк»

8-800-333-70-71

www.seacomm.ru

САНКТ-ПЕТЕРБУРГ, УЛ. ДВИНСКАЯ, 12А

8 (812) 309-39-15

info@marineq.ru

ОФИС В НИЖНЕМ НОВГОРОДЕ, УЛ. ГВАРДЕЙЦЕВ, 11А

8 (831) 217-34-56

nnov@marineq.ru

ОФИС В РОСТОВЕ-НА-ДОНУ, УЛ. КАТАЕВА, 42А

8 (863) 303-64-52

south@seacomm.ru

ОФИС ВО ВЛАДИВОСТОКЕ

+ 7 (911) 935-83-98

im@marineq.ru